



ANLEITUNG

für LED
Stufenprofile

SL1
SL2
BL

Werkzeugübersicht



Bohrhammer



Akkuschrauber + Bits



Heißluftpistole



Staubsauger



Bohrer



Lötkolben



Lötzinn



Abisolierzange



Hammer und
Schonhammer



Marker

Verkabelungsvarianten

Methode 1: Bohrung nach unten



Loch mit ca. 20mm Abstand zu den Stufenkanten bohren.

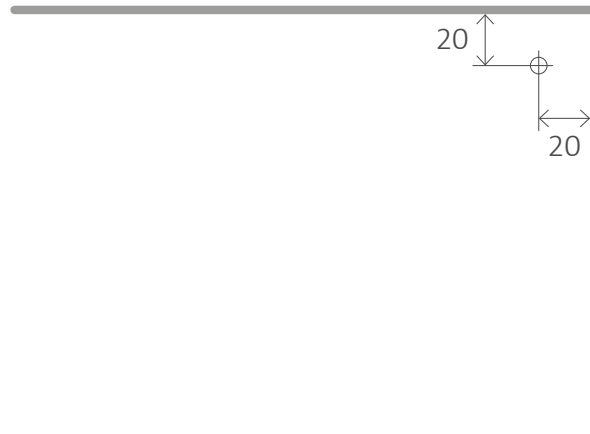

Kabel durch das Loch führen

Methode 2: Hohlraumdosensetzen



Mit 60 mm Dosenbohrer, ca. 455mm tief bohren,, 20mm Abstand vom Rand zur Treppenkante.

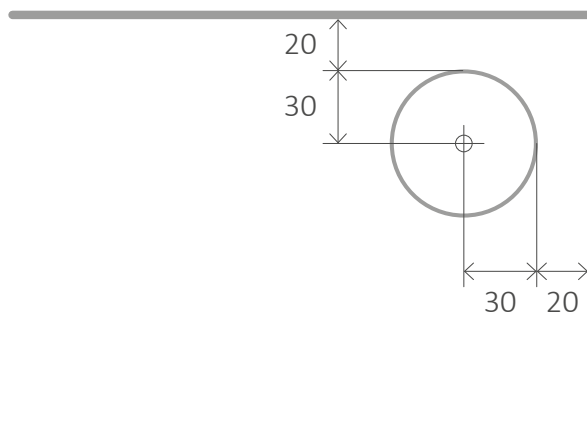

Öffnung für Zuleitung bohren.

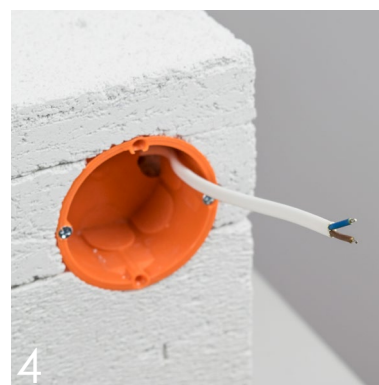

Kabel aus der gebohten Öffnung führen. (10cm Überstand)

Methode 3: Kabelverlegung in einer Nut

weitere Variante um Stufen untereinander zu verkabeln.

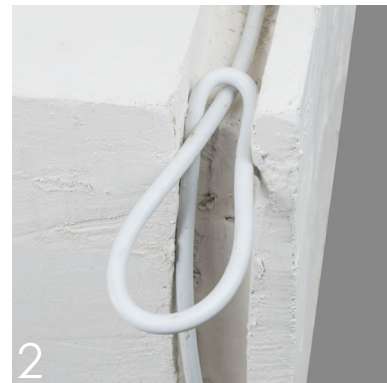

Bohrlöcher anfertigen

Wenn Sie feststellen, dass die Oberfläche beim Bohren mit einem Bohrer Durchmesser von 6 mm zu reißen beginnt, bohren Sie das Loch mit einem kleineren Bohrer vor.

Bei einem Holz- oder ähnlichen Untergrund, verwenden Sie Holzschrauben. Standardmäßig sind sie für einen Durchmesser von 4 mm und eine Länge von 16 mm oder einen Durchmesser von 3,5 mm und eine Länge von 25 mm geeignet. Es hängt alles von der Dicke des Holzbretts und der Dicke des Bodenbelags ab.



1
Profil an die gewünschte Montageposition anlegen.



2
Bohrlöcher markieren

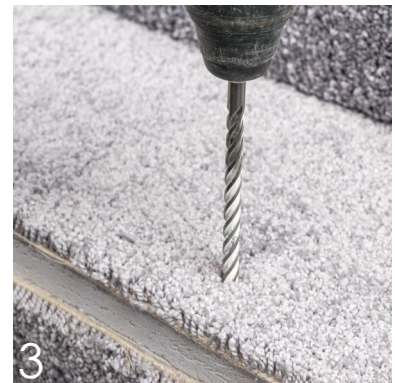

3
Bohrlöcher gemäß des Rasters / Markierungen



4
Bohrstaub aus und um die Bohrlöcher absaugen



5
Dübel einsetzen.

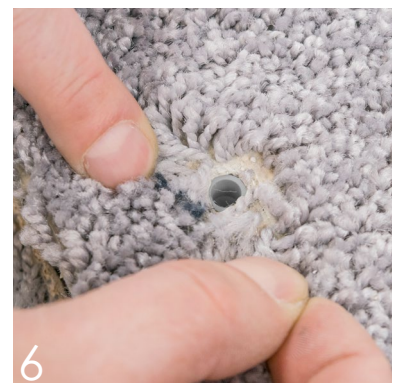

6
darauf achten, dass die Dübel sauber und bündig in den Bohrlöchern sitzen.

ANSCHLUSS

Stellen Sie nach dem Bohren der Löcher die elektrischen Verbindungen her. Die Anschlüsse unterscheiden sich in der Anzahl der Drähte je nach Art der verwendeten Beleuchtungslösung:

- Monocolour : zwei adrig
- RGB : vier adrig
- RGBW : fünf adrig

Bei den Profilen SL2, und SLR - Werden je nach Kundenwunsch der obere und der untere LED-Streifen separat versorgt.

Vorgeschlagene Verkabelung der Treppenaufgänge (Wechselseitig)

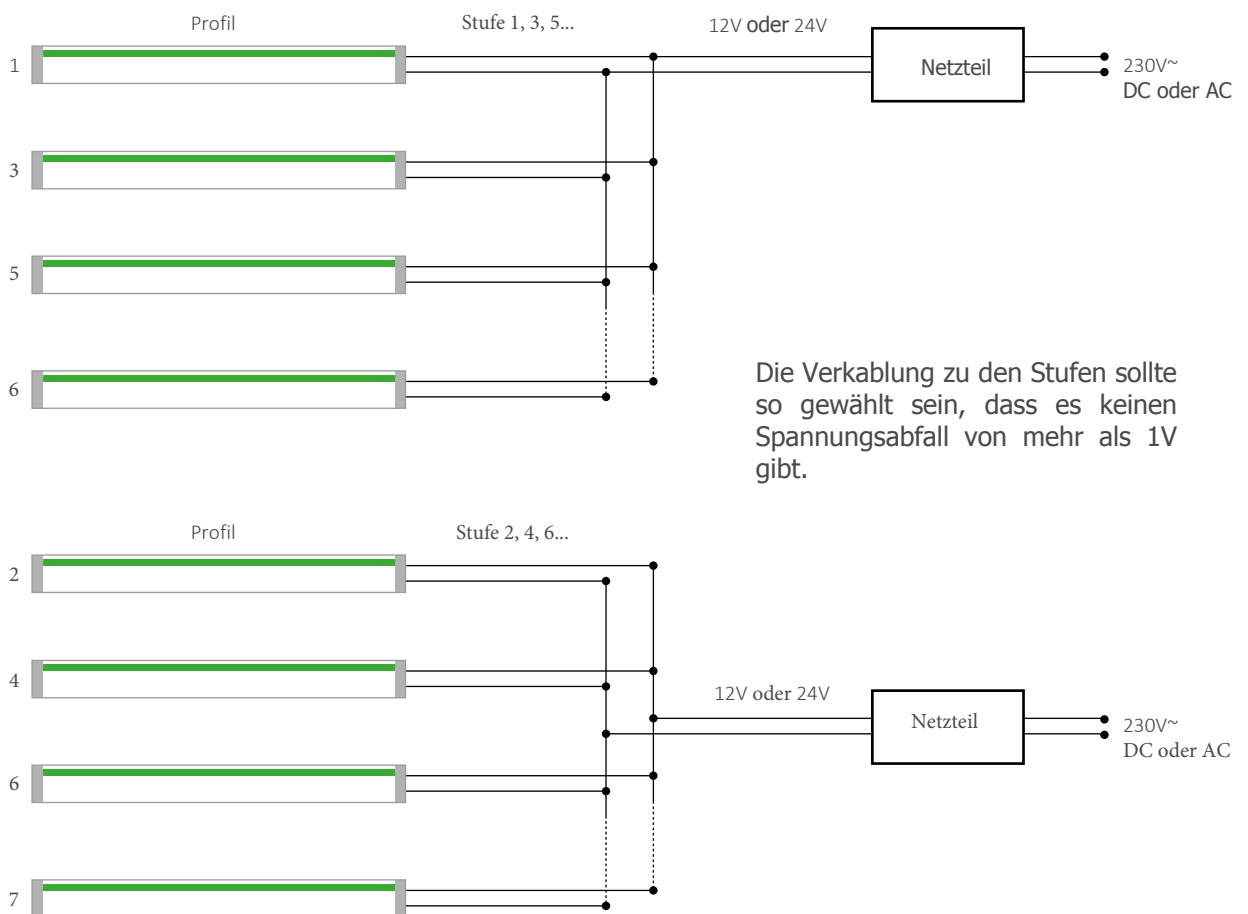



Schrumpfschlauch über die Kabel stülpen



Kabel miteinander verlöten. Dabei auf Polung achten! Am besten geeignet zum verlöten sind dünne Lötspitzen.
TIPP: Bei empfindlichen Bodenbelägen am besten eine Metallunterlage verwenden, so dass der Bodenbelag nicht bei den Lötarbeiten beschädigt wird.

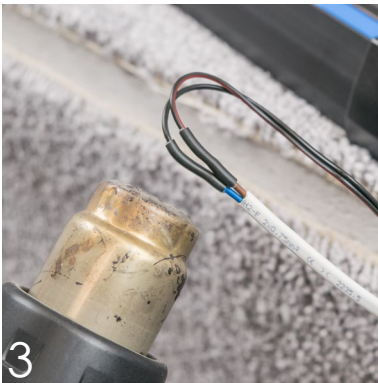
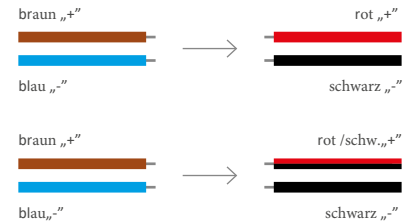

Schrumpfschläuche über die Lötstelle ziehen und mit Heißluftfön erwärmen, bis diese sich ganz zusammen gezogen haben.



Kabel entsprechend verstauen.



Beim Aufsetzen der Profile darauf achten, dass die Kabel nicht gequetscht werden.



Die in den eingesetzten LED Leuchtmittel oder die Anschlusskabel beschädigt sein, so sollten diese nur vom Hersteller oder einer qualifizierten Person ausgetauscht werden. Das Produkt ist nur für den Innenbereich bestimmt.

Verschraubung

Auch während des Verschraubens der Profile darauf achten, dass keine Kabel beschädigt oder gequetscht werden!



Profil auflegen und die Schrauben in die Bohrlöcher einstecken.



Die Schrauben mit einem Akkuschauber und passendem Bit anziehen.

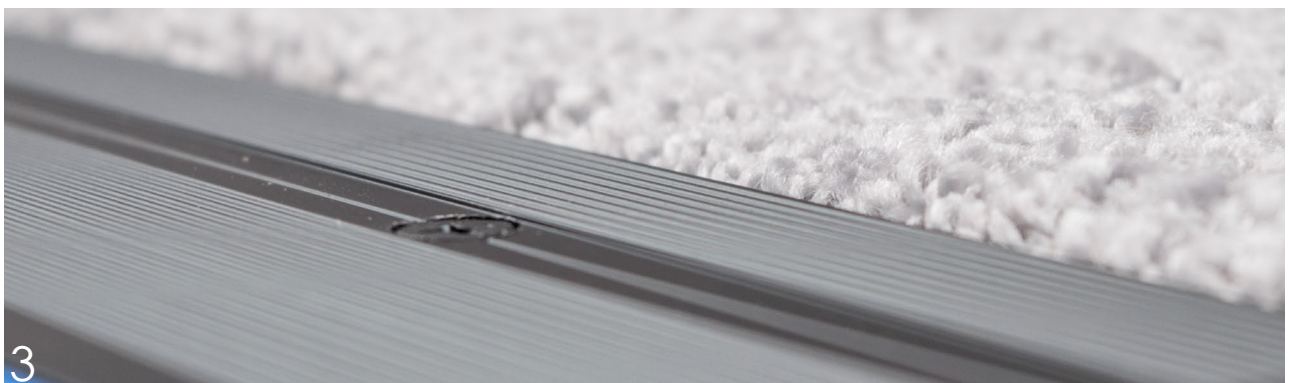

Bei einem richtig angeschraubten Profil, sind alle Schrauben bündig zur Oberfläche. Das Profil sitzt fest an der Treppenkante.

Schalten Sie nach dem Anschrauben aller Profile die Stromversorgung ein und überprüfen Sie die Beleuchtung der Profile.

Die Helligkeit kann mit einem Dimmer eingestellt werden.

TIPP: Nach der Installation

Bei Baustellen die noch nicht ganz abgeschlossen sind empfiehlt es sich, die Profile bis zur finalen Reinigung mittels Klebeband oder Folie zu schützen.

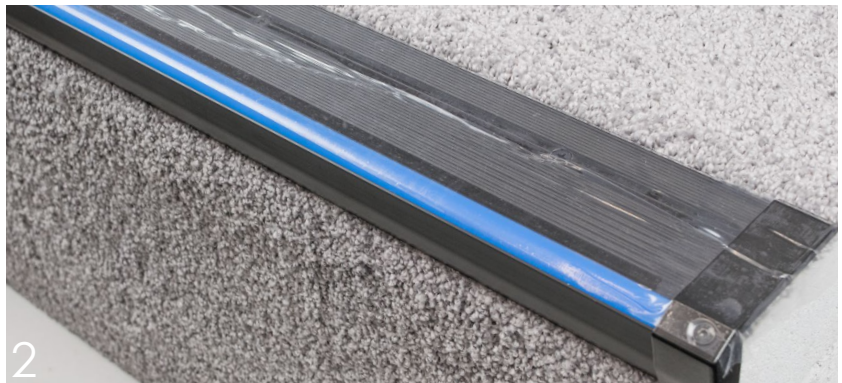

Techn. Support:

Bissinger Lights
Hauptstraße 2
74889 Sinsheim

Telefon: +49 (0) 951 – 993 987 90
Fax: +49 (0) 951 – 993 987 99
Mail: info@bissinger-lights.com